

alphatronics



Bedienungsanleitung

alphatronics Sound1 - Bluetooth Soundbar

www.alphatronics.de

INHALT

1. Wichtige Sicherheitshinweise.....	03
Sicherheit	03
2. Beschreibung der Bedienteile.....	05
Fernbedienung	05
alphatronics Sound1	06
3. Anschlüsse.....	07
Anschließen/Verbinden mit einem TV, MP3 Player, Mobiltelefon.....	07
Stromversorgung	09
4. Austauschen der Batterien für die Fernbedienung	10
5. Grundfunktionen.....	11
Stromversorgung.....	11
Anpassen der Lautstärke.....	11
Super Bass Boost (Verstärkung der Bässe)	12
Ton stummschalten	12
6. Fehlerbehebung.....	12
7. Spezifikationen.....	13
8. Standardzubehör.....	13

1. Wichtige Sicherheitshinweise



Warnung

Stromschlaggefahr

Nicht öffnen

Warnung: Zur Verringerung eventueller Stromschlaggefahr öffnen Sie niemals das Gehäuse (bzw. die Geräterückseite). Es befinden sich keine durch den Anwender zu wartenden Teile im Inneren des Gehäuses. Alle Kundendienstarbeiten müssen von qualifiziertem Personal vorgenommen werden.



Sicherheit

1. Lesen Sie diese Bedienungsanleitung.
2. Bewahren Sie die Bedienungsanleitung auf.
3. Beachten Sie alle Warnungen.
4. Befolgen Sie die Anweisungen.
5. Benutzen Sie das Gerät nicht in der Nähe von Wasser.
6. Säubern Sie das Gerät nur mit einem trockenen Tuch.
7. Blockieren Sie keine Ventilöffnungen. Installieren Sie das Gerät gemäß Anleitung des Herstellers.

8. Stellen Sie das Gerät nicht in der Nähe von Wärmequellen, wie Heizlüftern, Heizungen, Öfen oder anderen Geräten auf, die Wärme erzeugen (inklusive Verstärkern).
9. Umgehen Sie auf keinen Fall die durch einen verpolungssicheren oder geerdeten Stecker gebotene Sicherheit. Ein polarisierter Stecker besitzt zwei Stromkontakte, einen breiten und einen schmaleren. Ein Schukostecker hat zwei Zinken und eine dritte Erdungszinke. Falls der mitgelieferte Schutzkontaktstecker nicht in Ihre Steckdose passt, wenden Sie sich an einen qualifizierten Elektriker, um die veraltete Steckdose auszutauschen.
10. Sorgen Sie dafür, dass niemand auf das Netzkabel tritt und dass es nicht gequetscht wird, insbesondere am Stecker, am Aufbewahrungsort und am Kabeleintritt am Produkt.
11. Verwenden Sie bitte nur vom Hersteller zugelassenes bzw. empfohlenes Zubehör.
12. Trennen Sie das Gerät während eines Gewitters oder bei längerer Nichtbenutzung vom Stromnetz.
13. Lassen Sie das Gerät ausschließlich von qualifiziertem Personal warten, wenn Netzkabel oder Netzstecker beschädigt sind, Flüssigkeit oder Fremdkörper in das Gerät gelangt sind, das Gerät Regen oder Feuchtigkeit ausgesetzt war und wenn es nicht normal funktioniert oder heruntergefallen ist.
14. Sorgen Sie dafür, dass keine Flüssigkeiten auf elektrische Geräte tropfen oder spritzen können und keine mit Flüssigkeit gefüllten Behälter wie etwa Blumenvasen auf den Geräten stehen.
15. Stellen Sie keine Gefahrenquellen wie z.B. brennende Kerzen auf das Gerät.
16. Der Netzstecker dient dazu das Gerät vom Strom zu trennen und sollte deshalb immer leicht zugänglich bleiben.
17. Hinweise zum Batterieeinsatz (unsachgemäße Anwendung kann zu Personen- oder Geräteschaden führen:
 - Setzen Sie die Batterien korrekt und entsprechend den +/- Polen ein
 - Mischen Sie keine Batterien (alt/neu, Karbon/Alkaline)
 - Entfernen Sie die Batterien, wenn Sie das Gerät längere Zeit nicht bedienen.
18. Schützen Sie Batterien vor übermäßiger Hitze wie etwa direktem Sonnenlicht, Feuer usw.
19. Überprüfen Sie vor Inbetriebnahme des Geräts, ob die Stromspannung mit der Ihrer Stromversorgung übereinstimmt.

20. Wenn das Gerät von einem kalten Ort an einen warmen oder feuchten Ort gebracht wird, kann sich im Inneren des Geräts Kondensation bilden. Sollte dies passieren, funktioniert das Gerät nicht mehr richtig. Lassen Sie das Gerät für ca. eine Stunde eingeschaltet bis die Feuchtigkeit verdampft ist.

21. Wenn Sie den Stecker aus der Steckdose ziehen, ziehen Sie immer direkt am Stecker und niemals am Kabel.

2. Beschreibung der Einzelteile

Fernbedienung

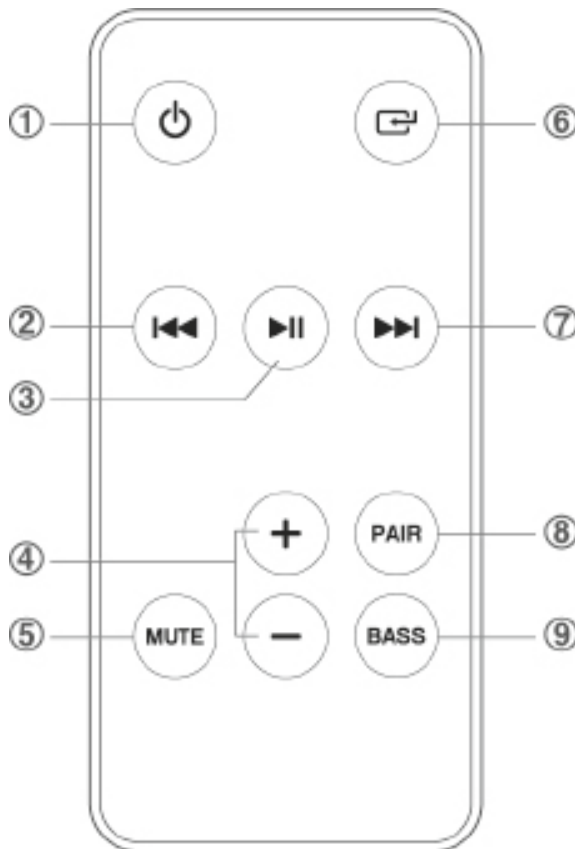

- ① An/Ausschalten bzw. in Standby Modus schalten
- ② Zurückspringen zum letzten Titel
- ③ Play/Pause
- ④ **VOL+/VOL-**
Erhöhen/reduzieren der Lautstärke
- ⑤ **MUTE**
Stummschalten und wieder aufheben
- ⑥ Eine Funktion auswählen
- ⑦ Weberspringen zum nächsten Titel
- ⑧ **PAIR**
ein Bluetooth fähiges Gerät verbinden
- ⑨ **Bass**
(Tiefenbass) zu-oder abschalten

Soundbar

Sicht vorne/Seite

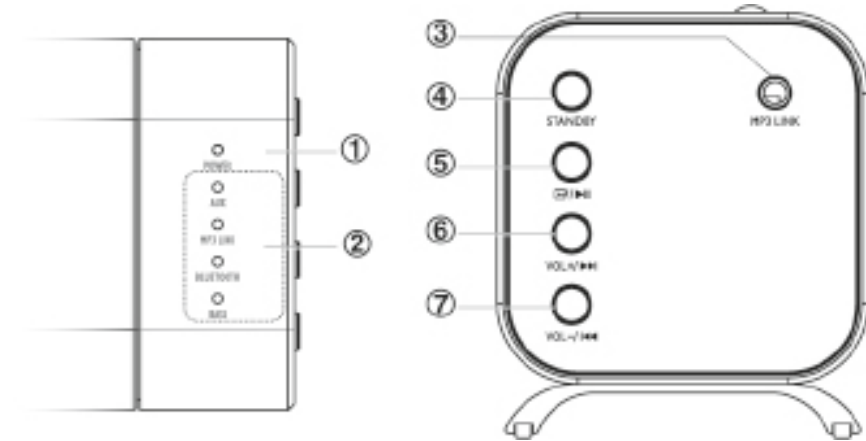

① **Stromanzeige**

② **AUX/MP3 Verbindung/Bluetooth/
BASS Anzeige**

③ **MP3 Verbindung**
Zur Verbindung mit einem externen Audio Gerät

④ **STANDBY**
In Standby Modus schalten

⑤ **↶ / ▶ ||**
Eine Funktion auswählen/Play/Pause

⑥ **VOL+ / ▶▶**
Erhöhen der Lautstärke/zum nächsten
Titel springen

⑦ **VOL- / ◀◀**
Reduzieren der Lautstärke/zum vorherigen
Titel springen

Rückansicht

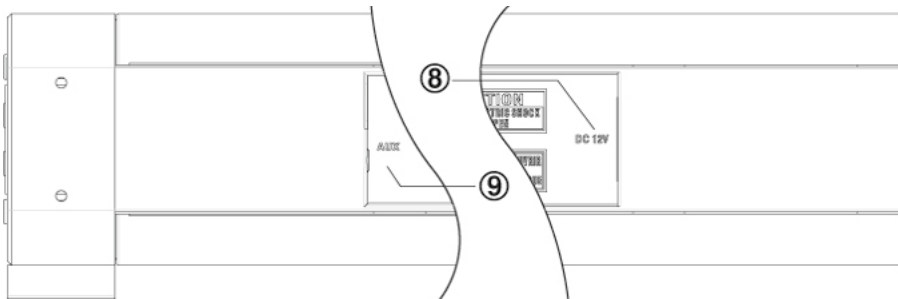

⑧ **12V Stromanschluss**

⑨ **AUX Ausgänge**

3. Anschlüsse

Verbinden mit einem Bluetooth TV, MP3 Player, Mobiltelefon

Musik/Sound von einem Bluetooth Gerät wiedergeben

Pairen der Bluetooth fähigen Geräte

Wenn Sie Ihren alphasound1 das erste Mal mit einem Bluetooth fähigen Gerät verbinden, müssen Sie die beiden Geräte pairen.

Hinweis:

- Die Entfernung zwischen den Geräten darf höchstens 10 Meter betragen.
- Bevor Sie ein Bluetooth Gerät mit dieser Soundbar verbinden, informieren Sie sich, welche Bluetooth Profile dieses Gerät besitzt.
- Die Kompatibilität ist nicht mit allen Bluetooth Geräten garantiert.
- Ein Hindernis zwischen den beiden Geräten kann den Wirkungskreis reduzieren.

1. Aktivieren Sie die Bluetooth Funktion Ihres alphasound1.
2. Schalten Sie die Eingangsquelle Ihres alphasound1 auf Bluetooth um. Halten und drücken Sie die PAIR Taste für einige Sekunden, um den Bluetooth Pairing Modus zu aktivieren (die Bluetooth Anzeige blinkt).
3. Suchen Sie nach dem anderen Gerät.
4. Wählen Sie „alpha1“ in der Pairing Liste und verbinden Sie die beiden Geräte.
5. Um die Verbindung zu unterbrechen, deaktivieren Sie die Bluetooth Funktion an dem Gerät oder wechseln Sie die Eingangsquelle am Player.

Hinweis:

- Wenn eine Verbindung gefunden wird, lassen Sie die PAIR Taste los, ansonsten wird die Verbindung wieder unterbrochen.

- Sollte die Soundbar innerhalb 2 Minuten kein anderes Gerät finden, nimmt er automatisch wieder Verbindung zu dem zuletzt gefundenen Gerät auf.
- Die Soundbar unterbricht ebenso die Verbindung, wenn das andere Gerät außerhalb der Reichweite bewegt wird.
- Wenn die Verbindung verloren wurde, befolgen Sie nochmals die obenstehenden Anweisungen, um die Geräte erneut miteinander zu verbinden.

Unterstützte Bluetooth Profile

- Wenn das verbundene Bluetooth Gerät A2DP (Advanced Audio Distribution Profile) unterstützt, können Sie über Ihre Soundbar den Sound wiedergeben, den das verbundene Gerät sendet.

Verbinden mit AUX Kabel

Benutzung der AUX IN Buchse

Verbinden Sie die Audio Kabel mit der AUX IN Buchse an diesem Gerät und der Audio OUT Buchse am externen Gerät.

Hinweis:

Drücken Sie die  Taste am Player oder auf der Fernbedienung und wählen Sie das AUX Signal. Dann drücken Sie die PLAY Taste am externen Gerät.

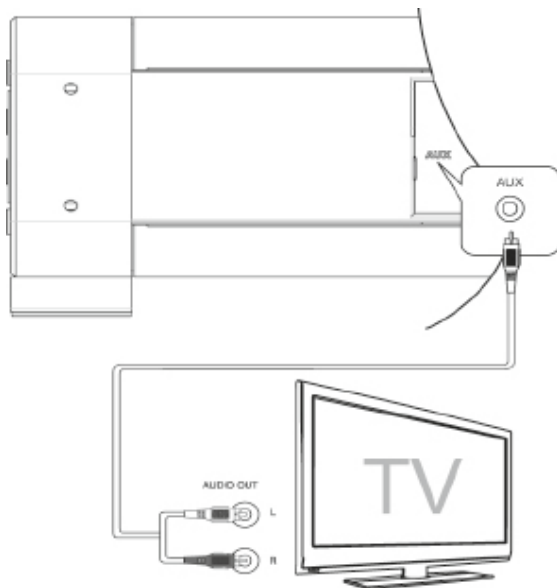

Benutzung der MP3 Buchse

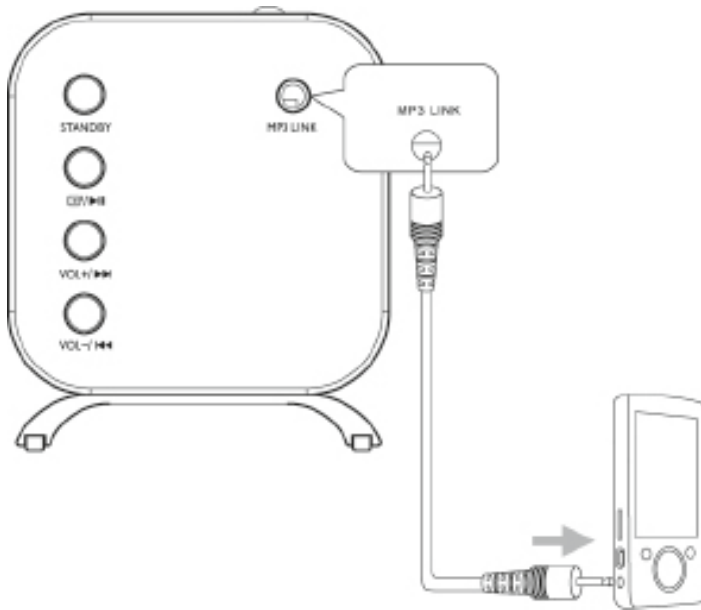

Verbinden Sie die Audio Kabel mit der MP3 Buchse an diesem Gerät und der Kopfhörerbuchse am externen Gerät.

Hinweis:

- Drücken Sie die  Taste am Gerät oder auf der Fernbedienung und wählen Sie das MP3 Signal. Dann Drücken Sie die PLAY Taste am externen Gerät.
- Sie können auch die Fernbedienung zur Anpassung der Lautstärke benutzen.

Anschließen der Stromversorgung

Achtung:

- Gefahr der Produktbeschädigung! Vergewissern Sie sich, dass die Versorgungsspannung mit der angegebenen Spannung auf der Unterseite der Soundbar korrespondiert.
- Vergewissern Sie sich, dass alle anderen Anschlüsse verbunden sind bevor Sie das DC Stromversorgungskabel anschließen.
- Verbinden Sie das DC Stromversorgungskabel mit der DC 12V Buchse am Gerät.

4. Austauschen der Batterien für die Fernbedienung

Vorbereitung der Fernbedienung

Die beige gestellte Fernbedienung gibt Ihnen die Möglichkeit die Soundbar aus der Ferne zu bedienen.

- Auch wenn die Fernbedienung innerhalb der funktionierenden Reichweite (6m) benutzt wird, kann es vorkommen, dass sie nicht funktioniert, wenn sich Gegenstände im Weg befinden.
- Wenn die Fernbedienung in der Nähe anderer Geräte benutzt wird, die mit Infrarot funktionieren, kann es sein, dass das Gerät nicht korrekt arbeitet, und umgekehrt die anderen Geräte ebenso nicht.

Erstbenutzung

Das Gerät hat einen vorinstallierten Lithium CR2025 Akku. Entfernen Sie die Schutzhülle, um Akku für die Fernbedienung zu aktivieren.

Ersetzen der Batterie für die Fernbedienung

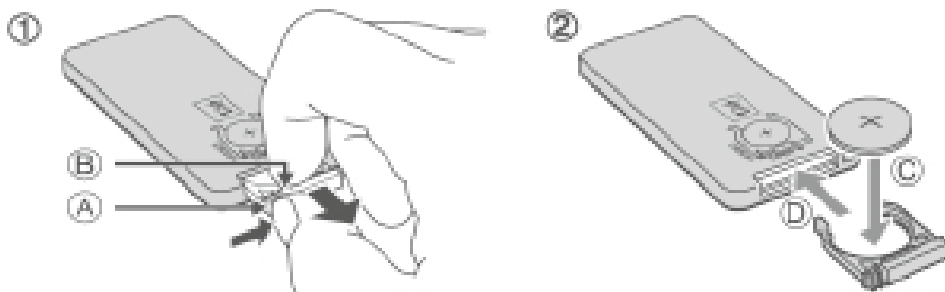

- Drücken Sie die Kappe auf der linken Seite nach unten.
- Ziehen Sie den Batterieträger heraus und entfernen Sie die alte Batterie.
- Ersetzen Sie sie mit einer neuen CR2025 Batterie mit der korrekten Polarität (+/-) wie angezeigt.
- Setzen Sie dann den Batterieträger in die Fernbedienung ein.

Vorkehrungen zur Benutzung von Batterien

- Wenn die Fernbedienung für längere Zeit nicht benutzt wird (länger als ein Monat), entfernen Sie die Batterien aus der Fernbedienung, um das Auslaufen zu verhindern.
- Falls die Batterie auslaufen sollte, säubern Sie die Überreste im Batteriefach und ersetzen Sie die Batterien mit neuen.
- Nutzen Sie nur die für dieses Gerät vorgesehenen Batterien.
- Erhitzen Sie die Batterien nicht und nehmen Sie sie nicht auseinander. Werfen Sie sie niemals in offenes Feuer oder Wasser.
- Transportieren Sie Batterien niemals mit anderen Gegenständen aus Metall, es könnte Kurzschlüsse, Auslaufen oder Explodieren verursachen.
- Laden Sie eine Batterie nur auf, wenn es sich um eine aufladbare Batterie handelt.

5. Grundfunktionen

Stromversorgung

Sie können alle Funktionen des Players oder der Fernbedienung nutzen nachdem Sie es an die Stromversorgung angeschlossen haben (Standby Modus).

Ein/Ausschalten des Systems

Drücken Sie die STANDBY Taste auf dem Gerät oder die Taste auf der Fernbedienung, um die Soundbar einzuschalten und die gleiche Tastenkombination, um das Gerät auszuschalten bzw. in den Standby Modus zu versetzen.

Hinweis:

Sorgen Sie dafür, dass die Stromversorgung unterbrochen wird, wenn das Gerät für längere Zeit nicht benutzt wird.

Anpassen der Lautstärke

Drücken Sie die VOL+/VOL- Taste während der Wiedergabe, um die Lautstärke zu erhöhen oder zu verringern.

Super Bass Boost

Drücken Sie wiederholt die BASS Taste, um den Bass zu- oder abzuschalten.

Stummschaltung

Drücken Sie während der Wiedergabe die MUTE Taste, um die Lautstärke stumm zuschalten und wiederholen Sie dies, um die Lautstärke wieder zuzuschalten.

6. Fehlerbehebung

Um die Garantie nicht zu gefährden, versuchen Sie niemals das System selbst zu reparieren. Wenn Sie ein Problem feststellen, überprüfen Sie zuerst die folgenden Punkte bevor Sie sich an den Service wenden.

Kein Strom

- Vergewissern Sie sich, dass die Stromversorgung korrekt angeschlossen ist.
- Vergewissern Sie sich, dass der Netzstecker mit Strom versorgt wird.
- Drücken Sie die Standby Taste, um das Gerät einzuschalten.

Die Fernbedienung funktioniert nicht

- Verringern Sie die Distanz zwischen der Fernbedienung und dem Gerät.
- Überprüfen Sie die Batterien.
- Ersetzen Sie die Batterien, falls nötig.
- Richten Sie die Fernbedienung direkt auf den Sensor des Geräts

Gerät funktioniert nicht

- Nehmen Sie das Gerät von der Stromversorgung und schließen Sie es erneut an.

7. Spezifikationen

Allgemein

Energiebedarf:	DC 12V=2A
Leistung:	15W x 2
Klirrfaktor:	1% (1kHz, 1W)
Audio Eingangsempfindlichkeit:	500mV/47kOhm
Frequenzgang:	40Hz – 20kHz (+/-3dB)
Maße (BxHxT):	550x69x60mm

Lautsprecher

Impedanz (Scheinwiderstand):	5 Ohm
Nennleistung:	15W

Fernbedienung

Distanz:	6m
Winkel:	30 Grad

8. Standardzubehör

Fernbedienung	1x
Bedienungsanleitung	1x
Line Kabel (RCA 3,5mm)	1x
Line Kabel (3,5mm auf 3,5mm)	1x

Änderungen der technischen Daten vorbehalten